

1 Tonne

Thwaites

Instruktionsbog



Mach 202 – Powerswivel



Mach 201 – Hi-tip



Thwaites Limited sætter fokus på sikkerheden

Det er Thwaites Limited's målsætning at fremme sikkerheden i forbindelse med betjening af virksomhedens maskiner og skabe bred bevidsthed omkring sikkerhed på byggepladsen samt sikker betjening af maskinerne.

Denne instruktionsbog henvender sig både til førstegangsbrugere og erfarne maskinoperatører. Instruktionsbogen skal altid følge maskinen. Alle operatører skal vide, hvor de kan finde instruktionsbogen og kende dens indhold.

Det er vigtigt, at alle operatører er uddannede og bekendt med maskinen. Det er desuden vigtigt, at de har læst og forstået oplysningerne i denne bog, før de betjener maskinen i det miljø, som maskinen er konstrueret til.

I denne bog beskrives de fremgangsmåder og betjeningsformer, som anbefales af Thwaites Limited. Denne maskine må KUN betjenes som beskrevet i denne bog.

Maskinen er konstrueret til at løse almindelige opgaver på byggepladsen og til transport af materiale i større mængder i forbindelse med dette arbejde. Dette er maskinens "tilsigtede brug". Under bestemte forhold kan dumperen bruges til at trække kørende læs.

Sikkerhedssymboler



- Vigtigt!
- Vær opmærksom!
- Det handler om din sikkerhed!



- Rigtig betjening



- Forkert betjening/handling, der IKKE må udføres.

Signaler:

Disse signaler bruges i maskinen og i denne instruktionsbog til at angive fare niveauer.



FARER



ADVARSEL



FORSIGTIG

1 Før du bruger maskinen

Thwaites



Læs instruktionsbogen



Thwaites

Distributør

- 1 Spørgsmål: kontakt en repræsentant fra Thwaites
- 2 Lær, hvordan dumperen betjenes.
- 3 Sørg for, at du er i stand til at betjene maskinen
- 4 Sørg for, at du bærer korrekt sikkerhedsbeklædning, og at det nødvendige sikkerhedsudstyr er tilgængeligt.

Komplet kontrol i afsnit



Før du starter motoren

1 Før du bruger maskinen

Thwaites

Gå rundt om maskinen

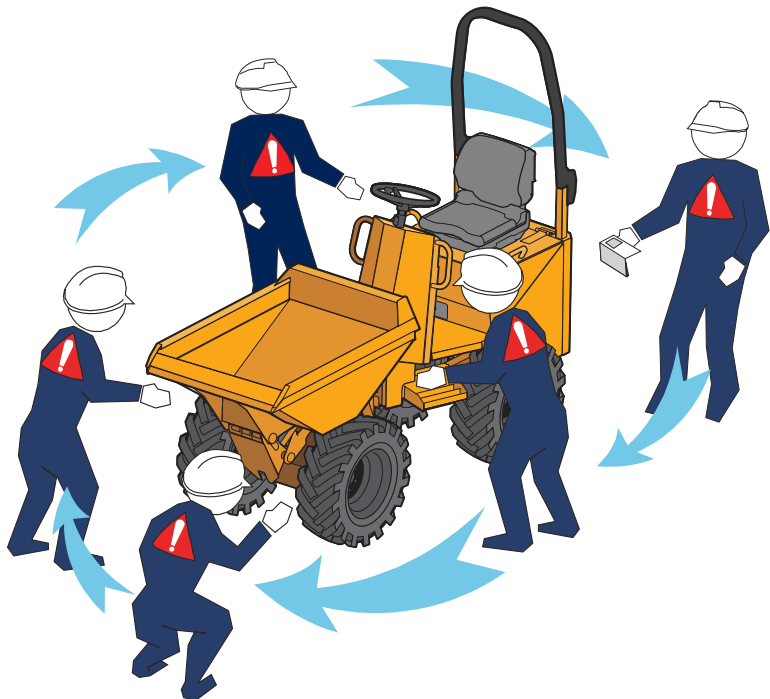

Visuel kontrol af maskinen

- 1 Chassis/lås til lad skal være slået fra
- 2 Fjern snavs fra instrumenter/farezone/stammer.
- 3 Beskyttelsesbøjle (ROPS) – sørg for, at den er gjort fast, er i lodret position og ikke er beskadiget
- 4 Sikkerhedsselen skal sidde fast og skal kunne betjenes
- 5 Dæksler, skærme og gulvplade skal sidde fast
- 6 Der må ikke løbe væske ud
- 7 Alle mærkater skal være læselige
- 8 Dækkene må ikke have rifter/splinter
- 9 Skruer skal være stramme og sidde korrekt
- 10 **Udfør daglig vedligeholdelse** (se bagsiden af denne bog)
- 11 Alle fejl skal øjeblikkeligt meddeles



MASKINEN MÅ IKKE BETJENES, FØR ALLE FEJL ER BLEVET RETTET.

Komplet kontrol i afsnit



Før du starter motoren

1 Før du bruger maskinen

Thwaites

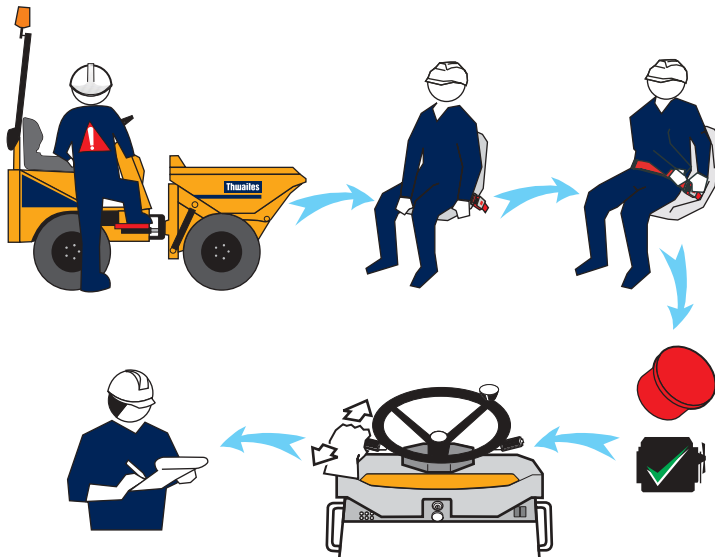

Sæt dig op på maskinen, og kontrollér følgende

- 1 Benyt stænger og trin til at komme op i sædet. (*Op- og nedstigning skal ske med front mod maskinen*).
- 2 Motorhjelm – sidder fast.
- 3 Sæde – justér sædet, så du sidder godt og kan nå instrumenterne.
- 4 Tag sikkerhedsselen på – justér.
- 5 Stopknop slukket (hævet)
- 6 Geararm skal stå i frigear (neutral).
- 7 Husk, og kontrollér de kontrolfunktioner, der forklares på følgende sider.



ADVARSEL

Du SKAL bære sikkerhedssele, når du betjener maskiner med beskyttelsesbøjle (ROPS).

Komplet kontrol i afsnit



Før du starter motoren

1 Oversigt over instrumenter

Thwaites

Placering af instrumenter og deres funktioner

- 1 Rat
 - 2 Lyskontakt*
 - 3 Kontakt til katastrofeblink*
 - 4 Kontakt til signalblink
 - 5 Rum til sikkerhedsvejledning
 - 6 Speeder
 - 7 Tippestang til lad (Hi-Tip-model)
Tippestang og drejestang til lad (Powerswivel-model)
 - 8 Hævestang til lad (gælder kun Hi-Tip-model)
 - 9 Nødstopknap
 - 10 Blinklys*
 - 11 Varme/startlampe
 - 12 Kontrollampe for batteri
 - 13 Horn
 - 14 Kontrollampe for olietryk
 - 15 Kontrollampe for temperatur af kølevand
 - 16 Kontrollampe Parkeringsbremse aktiveret
 - 17 Langt lys*
 - 18 Strømafbryder (tryk ind for nulstilling)
 - 19 Alarm (summer)
 - 20 Tænding
 - 21 Geararm – frem/frigear/tilbage
- *Ekstra tilbehør

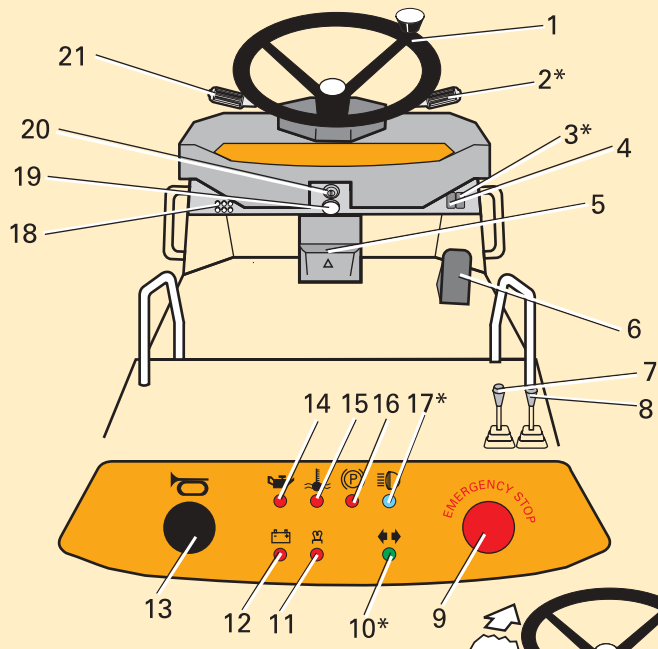

- CB1 Brændstof/retnings-solenoider.
- CB2 Instrumenter/kontrollamper.
- CB3 Lygter: venstre side.*
- CB4 Lygter: højre side.*
- CB5 Tændingsforbundne lys.*
- CB6 Batteriforbundne lys.*

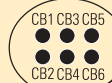

Komplet kontrol i afsnit



Før du starter motoren

1 Beskrivelse af instrumenter

Thwaites

Indstilling af sæde

- A - Tryk **ned** for at indstille førersædehøjden (sædet skal være tomt).
Tryk helt **ned** og slip for at nulstille (sædet skal være tomt).
- B - Træk op for at skubbe sædet frem/tilbage.
- C - Træk op for at skubbe puden frem og indstille rygstøtten.

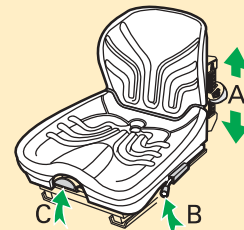

Sikkerhedssele

- Tryk på den grå knap på selen for at frigøre den fra holderen
- Træk selen på tværs over kroppen, og tryk låsetungen ind i låsen
- Åbn selen ved at trykke på den røde knap på låsen
- Tryk på den grå knap, for at få selen til at gå tilbage i holderen.

 Sikkerhedssele må ikke sidde løst. Den skal placeres, så den sidder behageligt over hoften, ikke over maven.

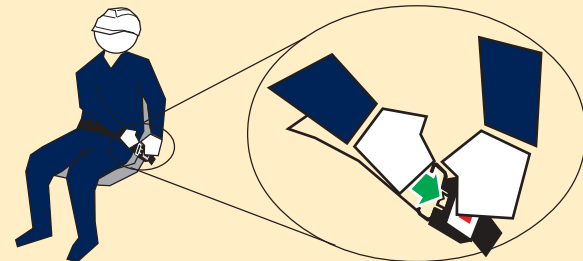

Automatisk parkeringsbremse (begge baghjul)

Parkeringsbremse aktiveres, når:

- Geararmen er i frigearedsposition (neutral).
- Tændingen er slukket.
- Motoren er stoppet med nødstopknappen trykket ind.



Komplet kontrol i afsnit



Før du starter motoren

1 Beskrivelse af instrumenter

Thwaites

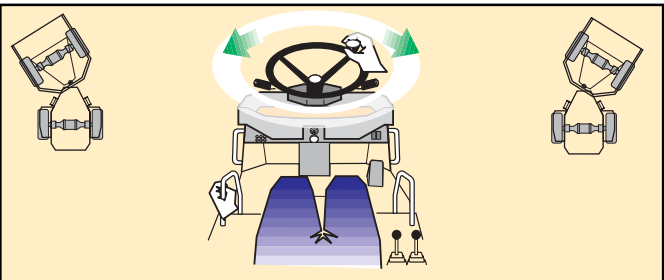

Rat – begge hænder

- Drej rattet til højre (*med uret*) for at dreje maskinen mod højre.
- Drej rattet til venstre (*mod uret*) for at dreje maskinen mod venstre.

☞ Når du bruger ratknoppen i forbindelse med styring med én hånd ved lav hastighed, skal den anden hånd placeres på stangen ved motordækslet.

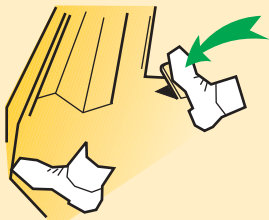

Speeder – højre fod

- Tryk pedalen ned for at øge hastigheden.
- Løft foden fra pedalen for at sænke hastigheden.
- Løft foden helt fra pedalen for at stoppe.

☞ Når speederen er sluppet helt, sættes gearet til frigeare. Efter 2,5 sekunder aktiveres parkeringsbremsen.

Komplet kontrol i afsnit



Før du starter motoren

1 Erklring der Steerfunktioner

Thwaites

Tippestang til tipning af lad – hjre hnd (Hi-Tip- og Powerswivel-model)

- Skub frem for at tippe ladet.
- Trk tilbage for at snke ladet.

Tippestang til lftning/snkning af lad – hjre hnd (Hi-Tip-model)

- Skub frem for at lfte ladet.
- Trk tilbage for at snke ladet.

Drejestang til lad – hjre hnd (Powerswivel-model)

- Tryk stangen til hjre for at dreje ladet med uret
- Tryk stangen til venstre for at dreje ladet mod uret

 *Laddet bevges muligvis langsomt, hvis der drejes p rattet (prioritetsstyring)*

Ndstopknapp – hjre hnd

- Tryk p knappen for at aktivere den.
- Trk den op for at deaktivere den.

 *Motoren standser, alarmen summer, og advarselsskiltet lyser, nr der trykkes p ndstoppet.*

Bremsen aktiveres automatisk, nr tndingen slukkes, eller der trykkes p ndstopknappen.

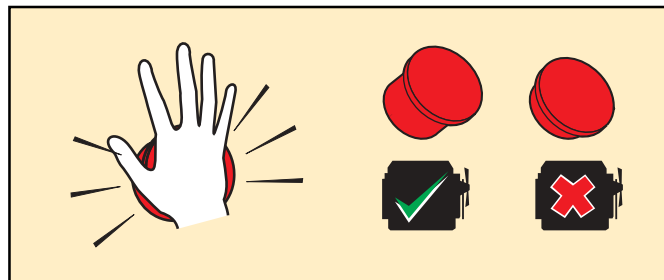
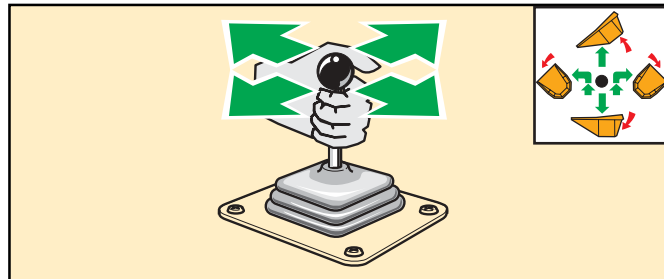
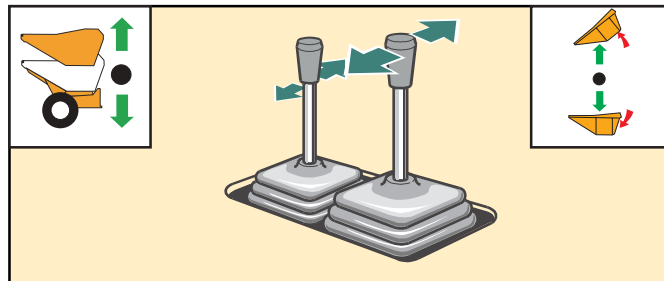

Komplet kontrol i afsnit



Fr du starter motoren

1 Beskrivelse af instrumenter

Thwaites

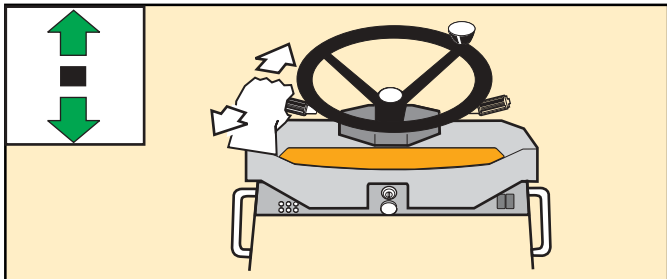

Geararm – frem/frigear/tilbage – venstre hånd

- Skub frem for at køre frem.
- Arm i midten = frigear (neutral).
- Træk tilbage for at bakke.

Der bremses automatisk, når armen placeres i midten (frigear) efter 2,5 sekunder.

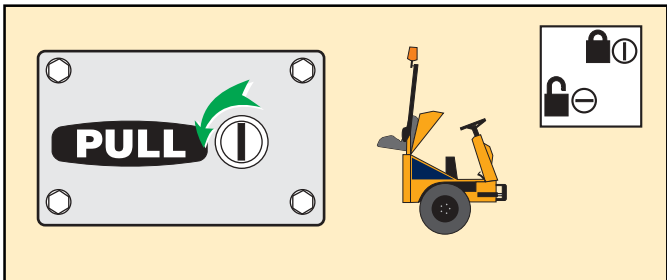

Motorhjelm – åbn/luk

- Sæt nøglen i tændingslåsen, og drej den mod uret for at låse den op.
- Træk i håndtaget for at løsne, og løft motorhjelmen.
- Sænk motorhjelmen, fastgør den, og drej nøglen med uret for at låse den.

 **ADVARSEL**

Stop maskinen, før du skifter retning fra baglæns/
forlæns og forlæns/baglæns.

Komplet kontrol i afsnit



Før du starter motoren

1 Beskrivelse af instrumenter

Thwaites

Foldning af beskyttelsesbøjlen – folde sammen og slå op

- Fjern signalblinket, før du folder bøjlen.
- Fjern støtterne, og træk låsestifterne ud.
- Sænk bøjlen, og sæt låsestifter og støtter på igen.
- Udfør fremgangsmåden i omvendt rækkefølge for at slå bøjlen op.
- Sørg for, at alle stifter er fastgjort, før du kører.

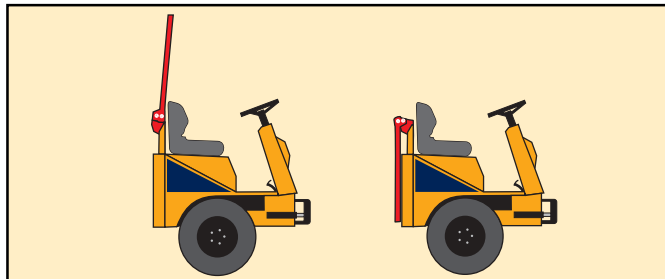

Opbevaring af signalblink

- Afbryd forbindelsen til og fjern signalblinket.
- Fastgør signalblinket på bøjlen under motorhjelmen.

Kontakt til signalblink/katastrofeblink*

- Tryk på den nederste kontakt for at aktivere signalblinket.
- Tryk på den øverste kontakt for at deaktivere signalblinket.

*ekstra tilbehør

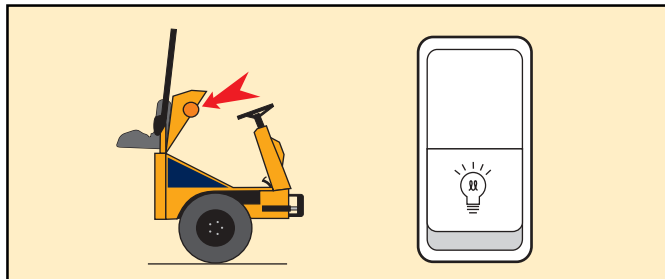

Ledningsadskiller til batteri (*under motorhjelmen*)

- Drej nøglen mod uret for at afbryde strømforsyningen til batteriet.
- Drej nøglen med uret for at tilføre strøm.

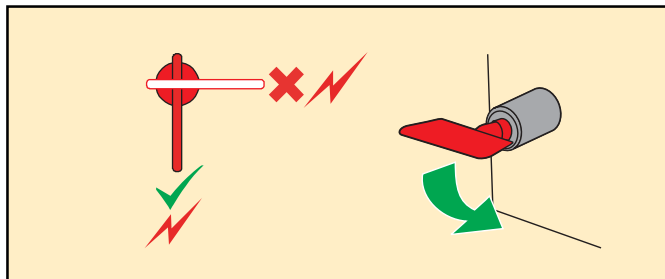

Komplet kontrol i afsnit



Før du starter motoren

2 Sådan startes/stoppes motoren

Thwaites

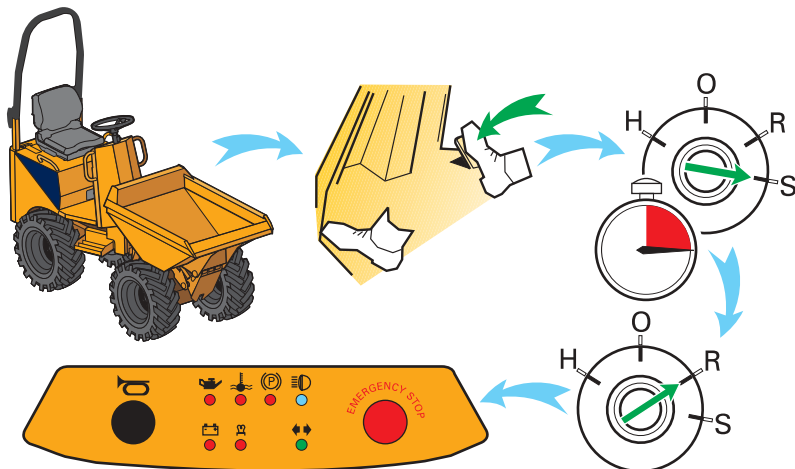

Sådan startes motoren

- Geararmen skal stå i frigear (neutral).
- drej nøglen med uret til startpositionen (S).

Der udføres selvtest med alle panellamper (de lyser), som bør slukkes ved start.

Koldstart (under 0° C) -

Drej nøglen til position (H). Når panellyset slukkes, skal motoren startes (se ovenfor).

- Giv motoren maks. 15 sekunder til at starte.

Hvis motoren ikke starter inden for 15 sekunder, skal nøglen drejes tilbage til position (O). Derefter skal du vente i 30 sekunder, før du drejer nøglen til (S) igen.

- Når motoren starter, skal du slippe nøglen. (Skifter tilbage til 'Run' (R)).

Sådan stoppes motoren

- Drej nøglen til position (O).



⚠ FORSIGTIG

- Brug ikke uautoriserede hjælpemidler til at starte maskinen.
- Maskinen må ikke TRÆKKES eller SKUBBES i gang (se afsnit 3 for at få flere oplysninger).
- Hvis en af kontrollamperne ikke slukkes, skal du stoppe motoren (drej nøglen til 'O') og finde ud af, hvad der er i vejen.
- Drevet må ikke kobles til, før selvtesten er fuldført (se afsnit 3 for at få vejledning om bjærgning)

⚠ ADVARSEL

START IKKE MOTOREN, MED MINDRE DU SIDDER I FØRERSÆDET.

Komplet kontrol i afsnit



Før du starter motoren

2 Kontrollér følgende funktioner

Thwaites

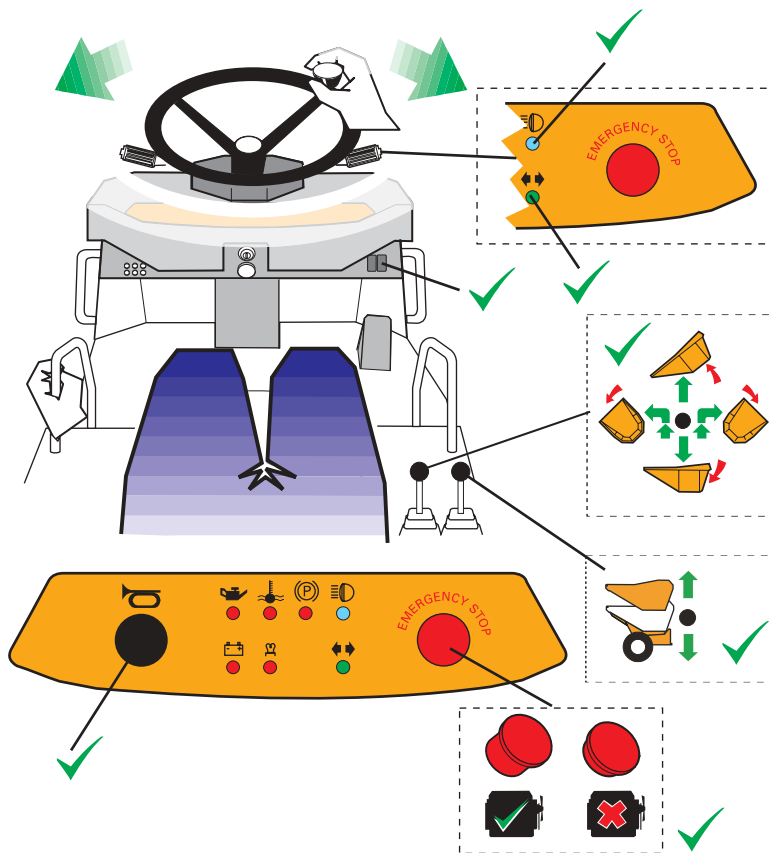

Funktionskontrol ved tændt motor

Rat:

- Drej rattet fra venstre mod højre og fra højre mod venstre.

Elektronisk udstyr:

- Horn.
- Bakalarm (ekstra tilbehør).
- Signalblinket virker.
- Lys (ekstra tilbehør)
 - Sidelys
 - Hovedlys
 - Stoplys
 - Blinklys
 - Katastrofeblink

Tippestang:

- Løft/sænk lad.
- Drej ladet med/mod uret (gælder kun Powerswivel-model)

Håndtag til løftning/sænkning (Hi-Tip-model):

- Løft og sænk lad.

Nødstopknap:

- stopper motor
- alarmen summer

Du bør derefter dreje tændingsnøglen til positionen "slukket"



ADVARSEL

Tryk ikke på speederpedalen under disse kontrol check.

Komplet kontrol i afsnit



Før du starter motoren

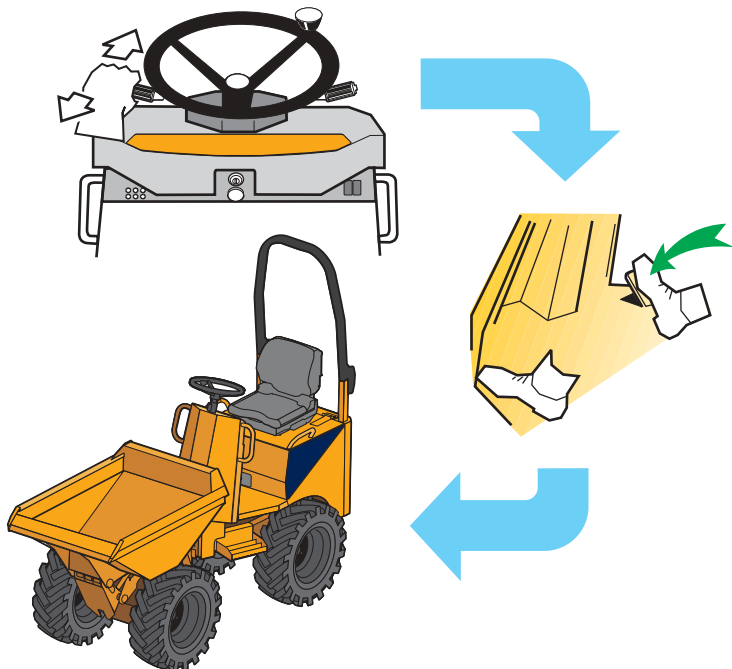

Kørsel efter pause og stop

- Vælg fremadkørsel eller bakgear.
- Hold på rattet med begge hænder.
- Træd langsomt speederen ned, og køр.
- Løft foden fra speederen for at sænke hastigheden og stoppe.
- Vælg frige gear (neutral).

Efter betjening – sikker parkering

- Laddet skal altid efterlades tomt i sænket position.
- Maskinen skal stå på fast og plan grund.
- Vælg frige gear (neutral). (Geararm).
- Stands motoren, og fjern nøglen.
- Læg signalblinket væk (sluk ledningsadskilleren til batteriet).
- Lås motorhjelm



ADVARSEL – ÆNDRING AF RETNING

STOP maskinen, før retningen ændres – frem/tilbage eller tilbage/frem.



FORSIGTIG

Førstegangsbrugere bør altid starte med fremadkørsel i frit, plant terræn.

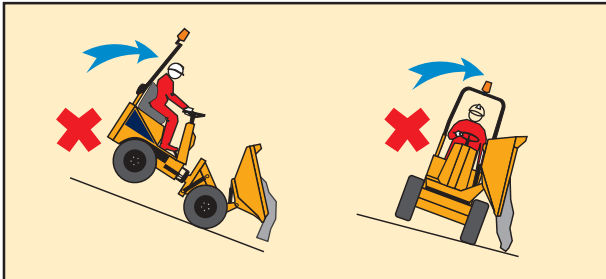
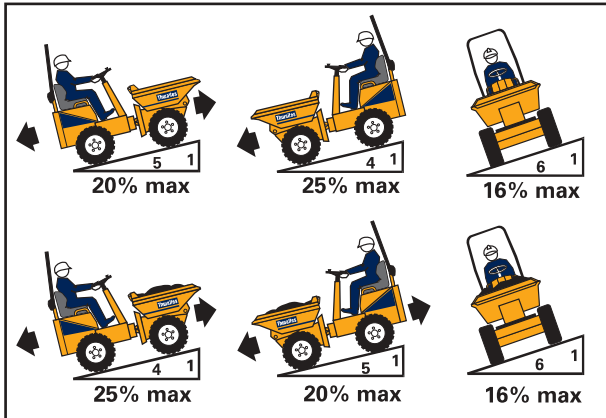
**ARBEJDE PÅ SKRÅNINGER**

Du må IKKE overskride den maksimale hældningsgrad.



Du må IKKE dreje tværs over hældninger.



Du må IKKE køre ned ad bakke i frigear (neutral).



Du må IKKE arbejde på ujævnt eller opkørt terræn eller køre over kantesten mv.



Du må IKKE løfte eller tippe ladet på en skråning.



Du må IKKE tømme laddet, når du arbejder på en skråning.



Kør lige op, ned eller langs en skråning med lavest muligt hastighed.



Hvis du efterlader maskinen uden opsyn på en skråning, skal du altid slukke tændingen (bremsen aktiveres automatisk) og blokere hjulene, så de ikke kan bevæge sig.

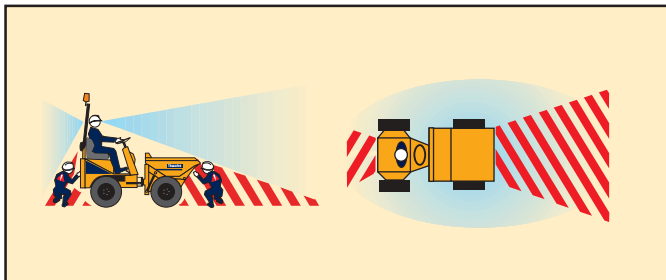

Placer altid ladet, så det vender fremad. (Gælder kun Powerswivel-model)

3 **FARE****ØJEBLIKKELE FARER, DER VIL MEDFØRE ALVORLIG PERSONSKADE
EVENTUELT MED DØDEN TIL FØLGE****Thwaites****ORIENTERING**

Se, om der er plads foran og bagved maskinen, før du starter den.



Vær opmærksom på blinde vinkler under brug.

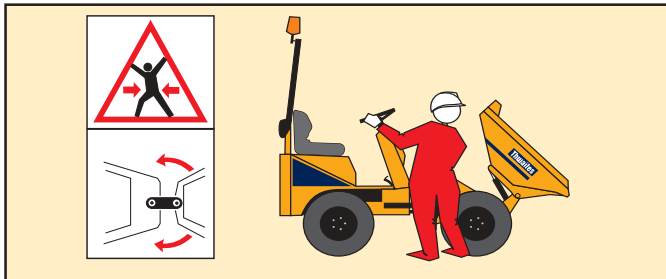

Brug hornet til at advare folk i nærheden, før du begynder arbejdet.

**FAREZONE**

Hold dig væk fra ledforbindelser, når motoren kører.

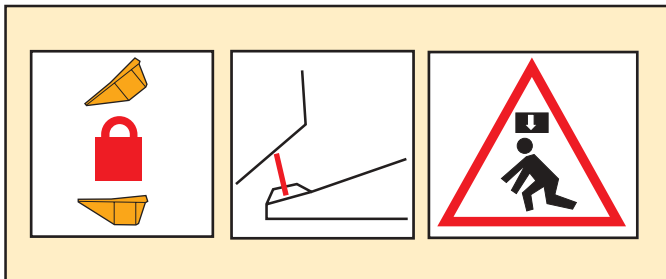

Du må aldrig betjene maskinens instrumenter, når du står ved siden af maskinen.

**ARBEJDE UNDER ET LØFTET LAD**

Lås ladet og løftearmen med sikkerhedsstøtter under vedligeholdelse.



Du må aldrig arbejde under et lad eller en løftearm, der ikke er fastlåst.

*Vigtigt! Afsnit***3***Rigtig og forkert betjening*

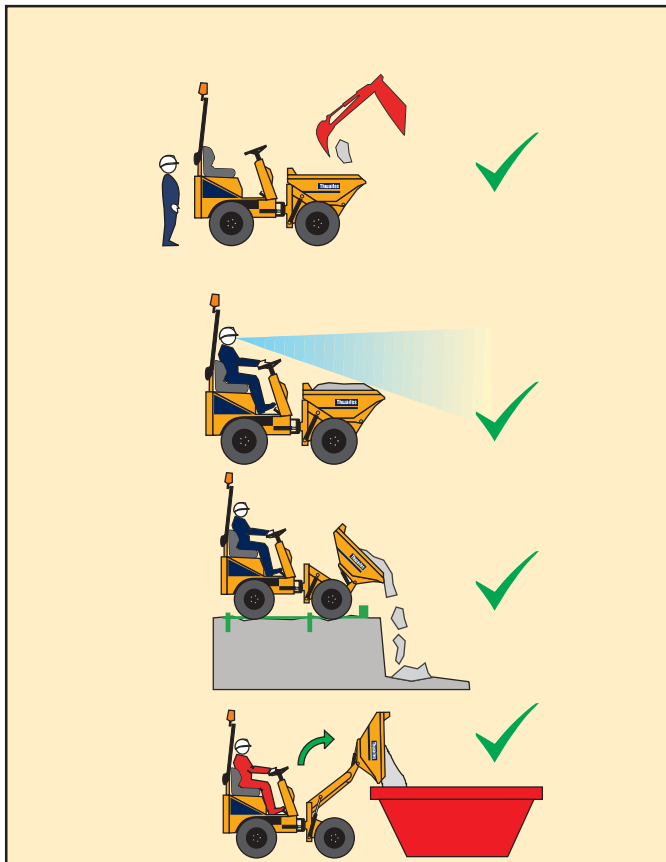
3 **ADVARSEL****FARLIG ELLER FORKERT BETJENING, DER KAN MEDFØRE ALVORLIG PERSONSKADE EVENTUELT MED DØDEN TIL FØLGE****Thwaites****LÆSNING**Maskinens maksimale last må **IKKE** overskrides.Læs **IKKE** ladet, mens løftearmene er oppe.Vælg frigear (**NEUTRAL**) **SLUK** motoren, og **GÅ VÆK FRA MASKINEN**.

Fjern skidt og snavs fra instrumenterne, gulvpladen, midtersamlingen, ratsamlingen og speederen.

Sørg for, at læsset er **SIKKERT, STABILT** og **LAVT**, og at du har et godt udsyn.

Reducér nyttelasten, medmindre der er tale om flydende last.

**AFLÆSNING**Brug **STOPPLANKER** og **STØTTEVÆGGE** ved udgravninger.Du må **IKKE** tippe laddet, hvis læsset klæber.

Hold på plant terræn, når du læsset eller løfter skovlarmen.



Vælg frigear med geararmen – frem/frigear/tilbage – når du løfter eller tipper ladet for at forhindre, at maskinen bevæger sig

**Vigtigt! Afsnit****3****Rigtig og forkert betjening**

KØRSEL

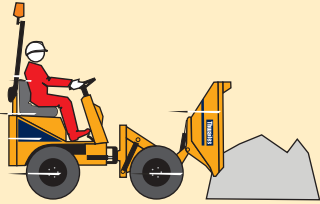

Du må IKKE køre med løftet eller tippet lad



Du må ALDRIG stå af, mens maskinen er i bevægelse



Du må IKKE medtage passagerer.



Undgå lukkede arbejdsområder – udstødningsgasser og støj kan være skadeligt.



Undgå farlige arbejdsforhold – menneskevrimmel, dårligt vejr, is osv.



Du må IKKE betjene maskinen, hvis beskyttelsesbøjlen er beskadiget eller sammenfoldet

Bemærk! beskadigede beskyttelsesbøjler skal udskiftes, **IKKE** repareres!

3 

ADVARSEL

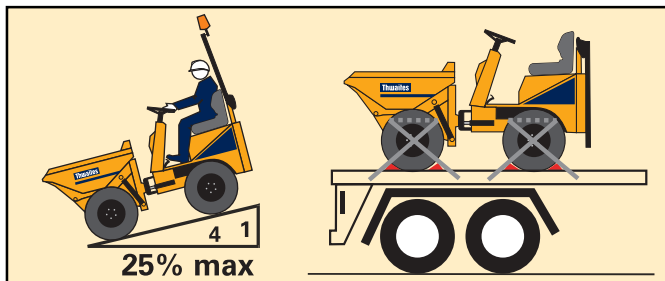
FARLIG ELLER FORKERT BETJENING, DER KAN MEDFØRE ALVORLIG
PERSONSKADE EVENTUELT MED DØDEN TIL FØLGE**Thwaites****TRANSPORT**

Bak langsomt maskinen op på en passende trailer.

Du må **IKKE** køre forlæns op ad rampen.

- Stands motoren (parkeringsbremsen aktiveres automatisk).
- Blokér hjulene (*for at undgå bevægelse*).
- Lås chassiset med låsestangen.
- Fastgør maskinen til traileren.
- Sørg for, at belastningen er lovlig (*højde/vægt*).

Vigtigt! Afsnit**3****Rigtig og forkert betjening**

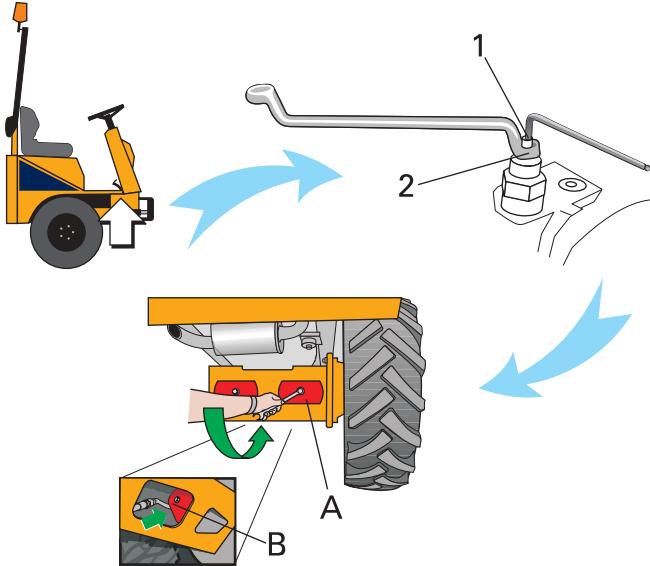
3**ADVARSEL****FARLIG ELLER FORKERT BETJENING, DER KAN MEDFØRE MINDRE PERSON- ELLER TINGSKADE****Thwaites****FORSIGTIG**

Ved trækning af køretøjet:

- Overskrid ikke den maksimale trækkehastighed på 2 km/t.
- Overskrid ikke trækningssafstanden på 1 km.

TRÆKNING AF KØRETØJET

For at køretøjet kan trækkes skal motorens hydrostatiske gear omgås, og de fjederbelastede bremses ved baghjulsmotorerne skal frakobles.

Omgåelse af det hydrostatiske gear

Dette opnås ved at skru de to ventiler på pumpen løs.

Den ene ventil sidder under fodpladen, mens den anden sidder overfor, under pumpen.

Sådan aktiveres omgåelse af det hydrostatiske gear:

- frigør låsemøtrikken (2);
- skru gevindtappen i (1), indtil den flugter med toppen af møtrikken (2);
- stram møtrikken (2).

Sådan genaktiveres den hydrostatiske gearkasse:

- skru genstand 1 i igen for at stoppe;
- skru møtrikken i igen.

Frakobling af de fjederbelastede bremses

- Bloker hjulene for at undgå bevægelse, når bremseserne er frakoblet
- afmonter de to udtrækkere (A) som sidder ved det bageste akselleje (dette gør du ved at skru sekskantskrue af)
- fjern plastproppen i midten af hjulmotoroverfladen.
- placer udtrækkeren på hjulmotoren (B), og skru den sekskantskrue på, der blev fjernet tidligere.
- Stram skruen til 42 Nm, indtil hjulet nemt kan fjernes.
- Sæt udtrækkerne på igen for at genaktivere de fjederbelastede bremses, og sæt plastproppen på.

Vigtigt! Afsnit*Rigtig og forkert betjening*

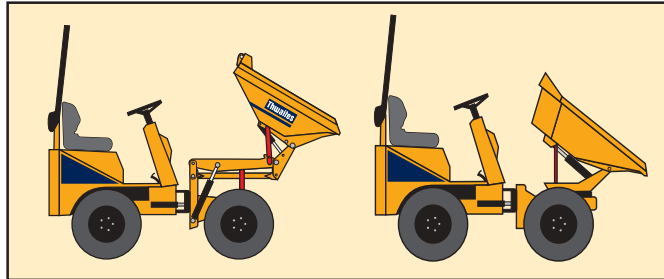
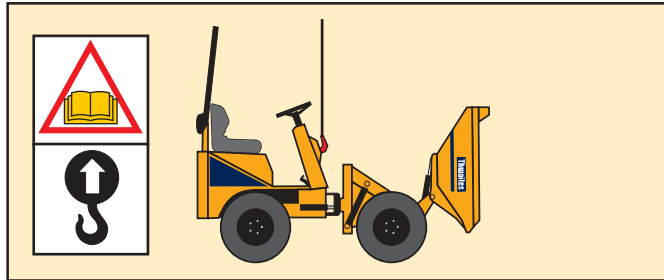
3**ADVARSEL****FARLIG ELLER FORKERT BETJENING, DER KAN MEDFØRE MINDRE PERSON- ELLER TINGSKADE****Thwaites****LØFTNING**

Tip laddet helt frem.



Lås chassiset med låsestangen.



Løft maskinen ved hjælp af øjet midt på maskinen.









VEDLIGEHODELSE

Brug ladsikkerhedsstang og løftearmsstang, når du arbejder neden under laddet.

Vigtigt! Afsnit*Rigtig og forkert betjening*

4 Maskinfejl – fejlfinding, du selv kan udføre

Thwaites

Problem	Årsag	Løsning
Motoren kan ikke starte	Ledningsadskilleren står på OFF Geararmen for forlæns/bak står ikke i frigear (neutral) Strømafbyrderen er udløst. Nødstopknappen er trykket ned Batterispændingen er for lav Forkert brændstofførsel Det elektriske stop på brændstofpumpen er defekt.	Skift til ON. Skift til frigear (neutral) Nulstil (tryk for nulstilling) Træk knappen opad Kontrollér batteriet og forbindelserne Kontrollér brændstofniveaet og forbindelserne Kontrollér forbindelserne
Motoren starter og stopper	Brændstof- eller luftfilteret er blokeret Der er luft i brændstofsystelet	Skift brændstof- eller luftfilteret Kontrollér brændstofførslen
Der kommer sort røg ud af motoren	Luftfilteret er tilstoppet (kontrollampen lyser rødt) Brændstofsystelet er defekt Forkert brændstof	Skift eller rens luftfilteret Kontakt en Thwaites-forhandler Skift brændstof og filter
  Olietryk i motor	Olietrykket er for lavt	Påfyld mere motorolie
  Høj motortemperatur	Køleren er tilstoppet	Rens køleren
 Ustabil vekselstrømsgenerator	Der er ikke nok kølevæske	Påfyld mere kølevæske
  Den automatiske parkeringsbremse	Det fremadgående gear/bakgearet er blevet valgt	Vælg frigear, og vent to sekunder, før du igen vælger enten
  forbliver aktiveret	mindre end to sekunder efter start af motoren	fremadgående gear/bakgear
Advarsel summer	Nødstopknappen er trykket ned Maskinen er startet med geararmen i fremad/bak Nødstopknappen er trykket ned LED-kontrollampen lyser	Træk knappen opad Skift til frigear (neutral) Træk knappen opad Sluk tændingen, og find ud af, hvad der er i vejen

Efterse altid panelets kontrollamper, udløste afbrydere og sprængte sikringer

4 Tekniske specifikationer – Hi-Tip-model

Thwaites

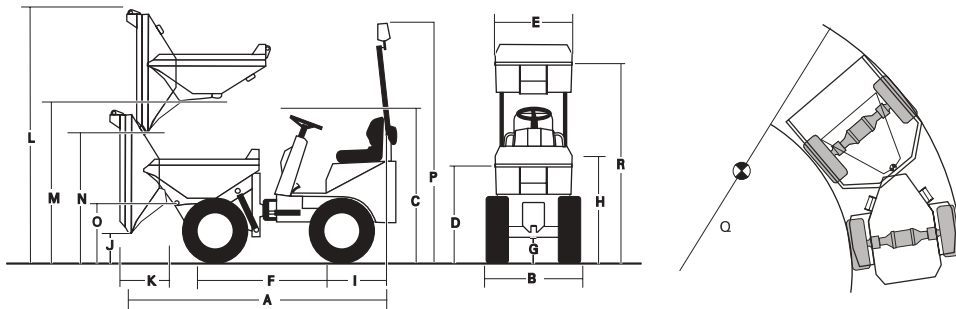

Mål (mm)	1T	Vægt (kg)	1T	Støj
A. Længde (maks.)	3032	Uden læs		Luftbåret (10 m)
B. Bredde	1115 (982*)	Frontaksel	410	
C. Højde (ROPS sammenfoldet)	1822	Bagaksel	780	
D. Højde på tipvogn	1155	I alt	1190	Operator
E. Bredde på lad	982	Angivet nyttelast		
F. Hjulbase	1500	Med læs	1000	
G. Fri højde fra jorden	274	Frontaksel	1460	
H. Højde på lad	1262	Bagaksel	730	
I. Bagaksel	654	I alt	2190	
J. Fri højde ved aflæsning	346	Dæktryk		
K. Fri højde fra hjul ved aflæsning	505	Bar (psi) Forhjul	3,0 (44)	
L. Maks. aflæsningshøjde (løftet lad)	3005	Baghjul	3,0 (44)	
M. Aflæsningshøjde (løftet lad)	1913			
N. Fri højde ved aflæsning (løftet lad)	1573			
O. Aflæsningshøjde	720			
R. Højde på tipvogn (løftet lad)	2370			
P. Højde (ROPS og signalblink – maks.)	2860			
Q. frigang, hjul	5,45 m			
* . med smalle dæk, der fås som ekstra tilbehør				



Bemærk! De viste tryk gælder både for standarddæk på 10/75 x 15,3 og dæk på 7,00 x 12, der fås som ekstra tilbehør

Typiske vibrationsniveauer – hele kroppen 0,7-0,8 m/s². Hånd/arm mindre end 2,5 m/s².

4 Tekniske specifikationer – Powerswivel-model

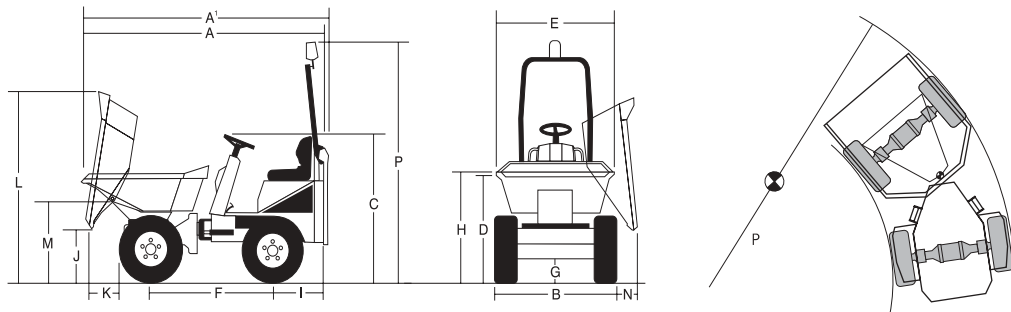
Thwaites



Mål (mm)	1T	Vægt (kg)	1T	Støj
A. Længde (ROPS sammenfoldet)	3062	Uden læs		Luftbåret (10 m)  Operator 
A'. Længde (løftet)ROPS	3222	Frontaksel	465	
B. Bredde	1195	Bagaksel	760	
C. Højde (ROPS sammenfoldet)	1773	I alt	1225	
D. Højde på tipvogn	1204	Angivet nyttelast (Vægt incl. operatør på 75 kg)		
E. Bredde på lad	1151	Med læs	1000	
F. Hjulbase	1500	Frontaksel	1475	
G. Fri højde fra jorden	274	Bagaksel	825	
H. Højde på lad	1256	I alt	2300	
I. Bagaksel	654	Dæktryk		
J. Fri højde ved aflæsning	642	Bar (psi) Forhjul	3,0 (44)	
K. Fri højde fra hjul ved aflæsning	461	Baghjul	3,0 (44)	
L. Maks. aflæsningshøjde	2244			
M. Aflæsningshøjde	901			
N. Friområde på siden af aflæsning	154			
P. Højde (ROPS og signalblink – maks.)	2860			
Q. frigang, hjul	5,55 m			

Typiske vibrationsniveauer – hele kroppen 0,7-0,8 m/s². Hånd/arm mindre end 2,5 m/s².

4 Tägliche/wöchentliche Kontroller - Hi-Tip-model

Thwaites

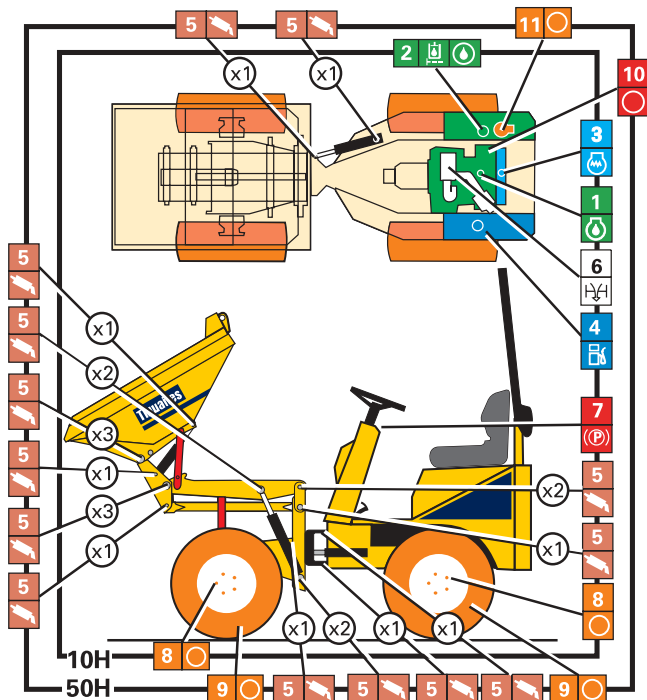

	MOTOROLIE	1	15W 40
	TRANSMISSION	2	ISO VG 46
	HYDRAULISK	2	ISO VG 46
	KØLERVÆSKE	3	Kontrollér niveau
	BRÆNDSTOF (DIESEL)	4	Kontrollér niveau
	FEDT	5	Påfør alle 21 steder
	LUFTRENSER	6	Kontrollér kontrollampe
	BREMSER	7	Udløs stopknappen
	HJULMØTRIKKER	8	170 Nm
	DÆKTRYK	9	3.0 Bar (44 psi)
	KILEREM	10	Tilstand/Spænding
	HYDRAULISK	11	Kontrollér kontrollampe

Denne maskine skal til eftersyn efter de første 50 timer

Almindelige serviceintervaller:

250 timer 500 timer 1000 timer 2000 timer

Kontakt din lokale Thwaites-distributør eller besøg www.thwaitesdumpers.co.uk for at få flere oplysninger.

4 Døgliche/vøgentlige kontroller - Powerswivel-model

Thwaites

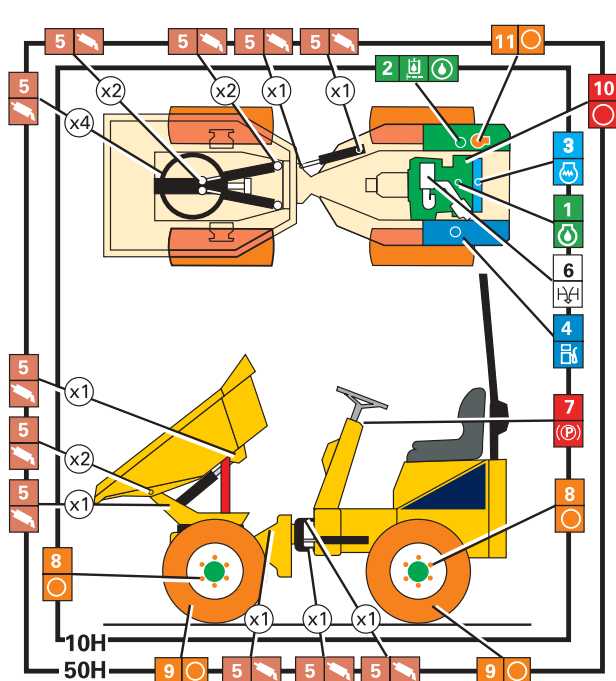

	MOTOROLIE	1	15W 40
	TRANSMISSION	2	ISO VG 46
	HYDRAULISK	2	ISO VG 46
	KØLERVÆSKE	3	Kontrollér niveau
	BRÆNDSTOF (DIESEL)	4	Kontrollér niveau
	FEDT	5	Påfør alle 17 steder
	LUFTRENSER	6	Kontrollér kontrollampe
	BREMSE	7	Udløs stopknappen
	HJULMØTRIKKER	8	170 Nm
	DÆKTRYK	9	3.0 Bar (44 psi)
	KILEREM	10	Tilstand/Spænding
	HYDRAULISK	11	Kontrollér kontrollampe

Denne maskine skal til eftersyn efter de første 50 timer

Almindelige serviceintervaller:

250 timer 500 timer 1000 timer 2000 timer

Kontakt din lokale Thwaites-distributør eller besøg www.thwaitesdumpers.co.uk for at få flere oplysninger.